

# VITA CAD/CAM МАТЕРИАЛЫ

Краткий справочник для клиник и лабораторий



Дата выпуска 2022-02

VITA – perfect match.

**VITA**

VITA CAD/CAM МАТЕРИАЛЫ - Для лучших решений. Проверено временем.

## Проверенные решения. Инновации, открывающие новые пути.

На протяжении более 30 лет фирма VITA разрабатывает CAD /CAM-материалы для стоматологов и зубных техников. Первой вехой стало внедрение отлично зарекомендовавшей себя керамики VITABLOCS. А инновационные системы материалов, такие как, гибридная керамика VITA ENAMIC, стали последовательным продолжением. На сегодняшний день фирма VITA предлагает разнообразные решения практически для всех показаний.

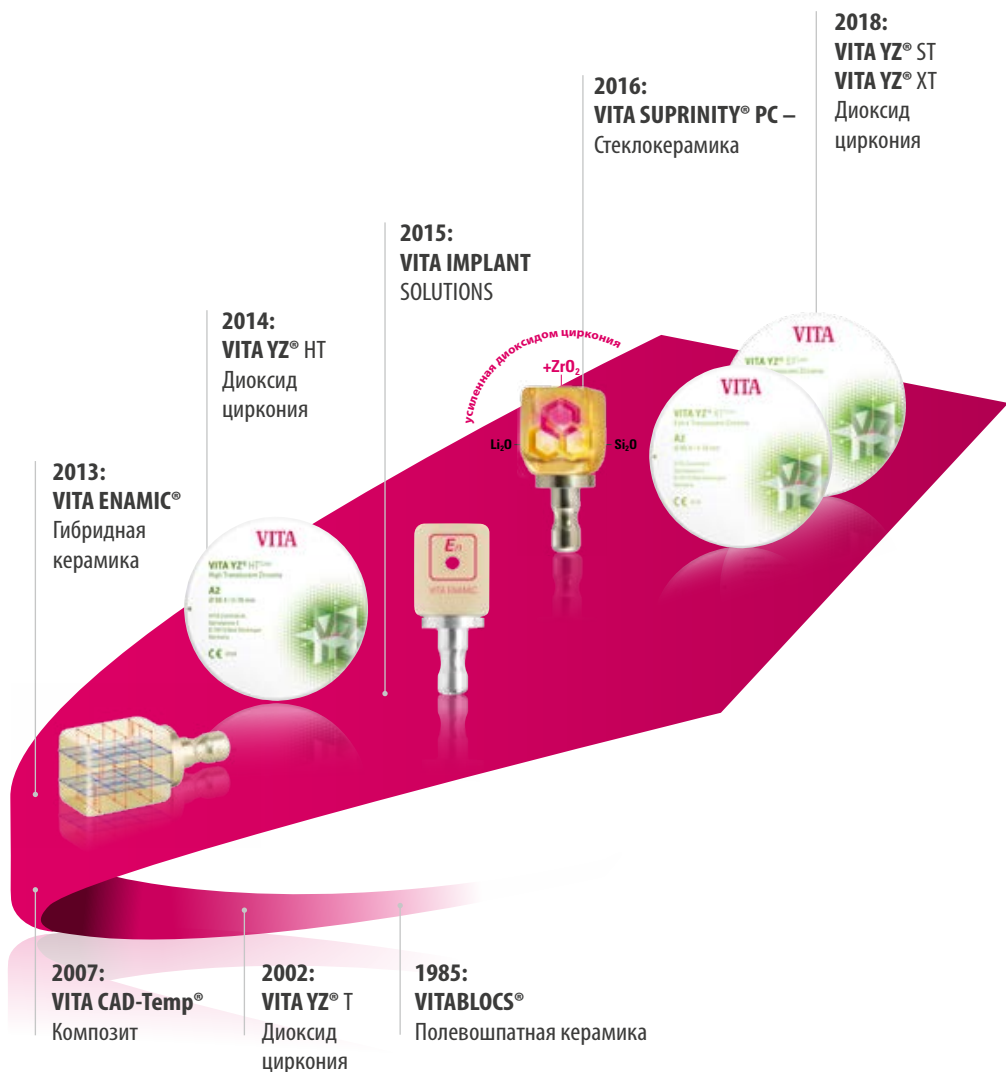

# VITA CAD/CAM МАТЕРИАЛЫ – Для лучших решений

VITA CAD-Temp® multiColor

VITA CAD-Temp® monoColor



VITA CAD-Waxx

› Лучшие решения для временных реставраций/ вспомогательные средства

VITABLOCS®

VITA ENAMIC®



VITA SUPRINITY® PC

› Лучшие решения для одиночных реставраций

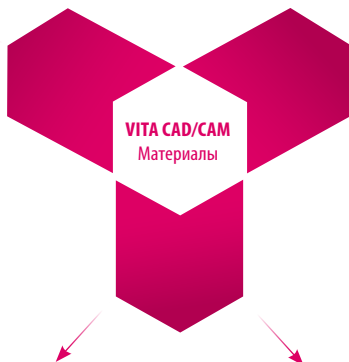

VITA YZ® ST

VITA YZ® XT



VITA YZ® T  
VITA YZ® HT

› Лучшие решения для каркасных конструкций и полноанатомических мостовидных протезов

VITA ENAMIC® IS



VITA CAD-Temp® IS

› Лучшие решения для реставраций с опорой на имплантаты

Компания VITA является пионером в области стоматологических CAD/CAM материалов для клиник и лабораторий. С 1985 года VITA предлагает лучшие CAD/CAM материалы для разнообразных показаний к применению. Ассортимент материалов фирмы VITA включает в себя керамические и композитные материалы для изготовления всего спектра одиночных эстетических реставраций и мостовидных конструкций, а также реставраций с опорой на имплантаты. Стоматологи и зубные техники во всем мире пользуются преимуществами инновационных, клинически многократно проверенных материалов.





Проверено временем.



## > ФАКТЫ & ПРЕИМУЩЕСТВА

### Что?

- **VITABLOCS Mark II:** монохромные, соответствующие цвету блоки из полевого шпата, которые идеально интегрируются в остаточную субстанцию зуба.
- **VITABLOCS TriLuxe forte:** полихромные, соответствующие цвету естественных зубов блоки из полевого шпата с интегрированным цветовым переходом для воспроизведения естественной игры цвета
- **VITABLOCS RealLife:** полихромные, соответствующие цвету естественных зубов с интегрированной 3D-структурой слоев для воспроизведения естественного цветового перехода во фронтальном участке

### Преимущества?

- **надежное протезирование** благодаря клинически проверенному материалу
- **высокоэстетичное протезирование** благодаря материалу с превосходной игрой цвета и света
- **экономичные реконструкции за счет быстрого САМ-изготовления** и эффективной окончательной обработки посредством полировки

### Для чего?

- лучшее решение для эстетических реконструкций небольших дефектов (VITABLOCS Mark II) и эстетических протезов в видимом участке (VITABLOCS TriLuxe forte, VITABLOCS RealLife)

# VITABLOCS® Mark II, TriLuxe forte, RealLife

## > ОСНОВНАЯ ИНФОРМАЦИЯ



### Показания к применению?\*

#### VITABLOCS Mark II

- Небольшие эстетические реставрации (вкладки, накладки, частичные коронки)



#### VITABLOCS TriLuxe forte

- Высокоэстетичные коронки и виниры в видимой области



#### VITABLOCS RealLife

- Высокоэстетичные

### Этапы изготовления?

Одноэтапный процесс обработки материала:

- Шлифование, полирование и фиксация; обжиг не требуется, но возможен
- Опционально: характеристика/индивидуализация

### Совместимость систем?

#### VITABLOCS – СИСТЕМНЫЕ РЕШЕНИЯ\*\*

VITA предлагает VITABLOCS со специальным держателем для CAD/CAM-систем:

CEREC/inLab (Dentsply Sirona), PlanMill 40/PlanMill 40S/PlanMill 50S (Planmeca), Ceramill mikro IC/Ceramill Motion 2/Ceramill Matik (Amann Girrbach AG), TS150 (Glidewell Laboratories), KaVo ARCTICA/Everest (KaVo Dental GmbH)



#### VITABLOCS – УНИВЕРСАЛЬНЫЕ РЕШЕНИЯ\*\*

VITA предлагает VITABLOCS с универсальным держателем для CAD/CAM-систем:

CORiTEC Serie (imes-icore GmbH), DGS SHAPE DWX-4W (DGS SHAPE Corporation), CS 3000 /CS 3100 (Carestream Dental, Inc.), N4/R5/S1/S2/Z4 (vhf camfacture AG), Zfx Inhouse5x (Zfx GmbH), Organical Desktop Serie (R+K CAD/CAM Technologie GmbH & Co. KG), DMG ULTRASONIC-Serie (DMG Mori AG)

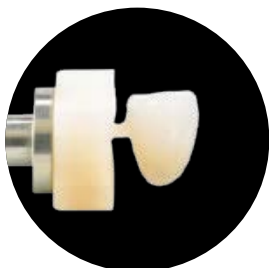

\*) Это рекомендуемые показания; как правило возможен более широкий спектр показаний. Более детальную информацию вы можете найти в рабочих инструкциях к материалам.

\*\*) Примечание: Диапазон размеров и цветов VITA CAD/CAM материалов может иметь некоторые отклонения от технических требований отдельных CAD/CAM-партнеров и систем.

## > ДОСТУПНЫЙ АССОРТИМЕНТ ЦВЕТОВ

### VITABLOCS Mark II

- VITA SYSTEM 3D-MASTER: 0M1C (для I12, I14), 1M1C, 1M2C, 2M1C, 2M2C, 2M3C, 3M1C, 3M2C, 3M3C, 4M2C
- VITA classical A1–D4: A1C, A2C, A3C, A3.5C, A4C, B2C, B3C, C2C, C3C, D3C

### VITABLOCS TriLuxe forte

- VITA SYSTEM 3D-MASTER: 0M1C, 1M1C, 1M2C, 2M2C, 3M2C
- VITA classical A1–D4: A1C, A2C, A3C, A3.5C

### VITABLOCS RealLife

- VITA SYSTEM 3D-MASTER: 0M1C, 1M1C, 1M2C, 2M1C, 2M2C, 3M2C

## > ДОСТУПНЫЕ РАЗМЕРЫ (В ММ)

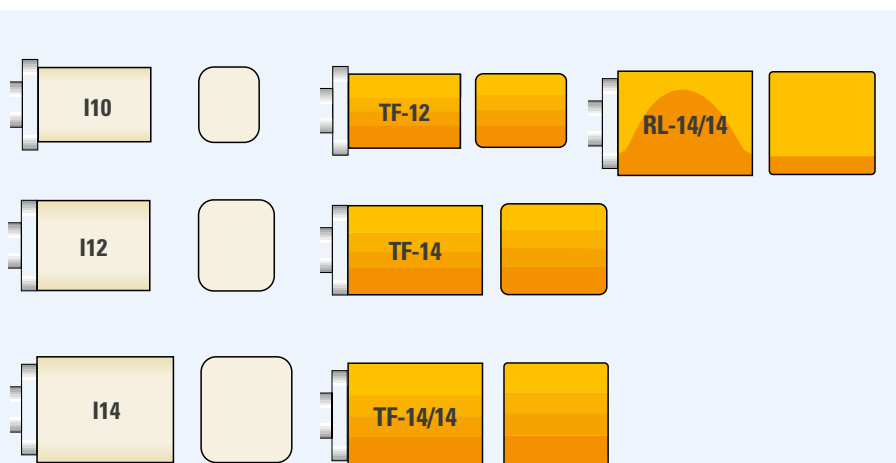

### Блоки:

- **VITABLOCS Mark II: I10:** 8 x 10 x 15; **I12:** 10 x 12 x 15; **I14:** 12 x 14 x 18
- **TriLuxe forte: TF-12:** 10 x 12 x 15; **TF-14:** 12 x 14 x 18; **TF-14/14:** 14 x 14 x 18
- **RealLife: RL-14/14:** 14 x 14 x 18

## › ОТДЕЛЬНЫЕ ПРОДУКТЫ / НАБОРЫ



### VITABLOCS

- Упаковка VITABLOCS Mark II по 5 шт.
- Упаковка VITABLOCS TriLuxe forte по 5 шт.
- Упаковка VITABLOCS RealLife по 5 шт.

## › ДОСТУПНЫЕ КОМПОНЕНТЫ СИСТЕМЫ







Новый показатель стойкости к нагрузкам.



## > ФАКТЫ & ПРЕИМУЩЕСТВА

### Что?

- Уникальная гибридная керамика с двойной керамика-полимер-структурной сетью.
- Доступно моно- и полихромных вариантах и трех степенях прозрачности (Т, НТ, СТ)

### Преимущества? • **Стабильные реставрации благодаря высокопрочной гибридной**

- керамике с поглащающими жевательную нагрузку свойствами.
- **неинвазивно/минимально инвазивно протезирование**, так как эластичная гибридная керамика позволяет изготавливать реставрации с тонкими стенками.
- **детальные, точные и изящные конструкции** благодаря композитному материалу с интегрированной эластичностью.
- **экономичные реконструкции за счет быстрого САМ-изготовления** и эффективной окончательной обработки посредством полировки без проведения обжига.

### Для чего?

- лучшие решения для минимально инвазивных, изящных и с опорой на имплантат реставраций

\*) Инновационная гибридная керамика после адгезивной фиксации наряду с уникальной устойчивостью к нагрузкам обладает также и исключительной эластичностью.

## › ОСНОВНАЯ ИНФОРМАЦИЯ



### Показания к применению\*\*

#### VITA ENAMIC (T, HT, ST)

- щадящие остаточную субстанцию зуба реконструкции с тонкой толщиной стенок
- устойчивые к высоким нагрузкам коронки для боковых зубов в условиях дефицита свободного пространства
- точное протезирование небольших дефектов (например, не прямое пломбирование шейки зуба/ изящные вкладки)
- неинвазивные/минимально инвазивные реконструкции жевательных поверхностей (окклюзионные виниры)
- монолитные облицовочные структуры для цифровых комбинированных мостовидных протезов



#### VITA ENAMIC multiColor

- эстетичные коронки с естественной игрой цвета и света
- изящные виниры без препарирования для косметических реставраций



#### VITA ENAMIC IS\*\*

- Абатмент-коронки с опорой на имплантат и мезоструктуры

### Этапы изготовления?

Одноэтапный процесс обработки материала:

- Шлифование, полирование и фиксация; без обжига!
- опционально: характеристикация/индивидуализация

### Совместимость систем?

#### VITA ENAMIC – СИСТЕМНЫЕ РЕШЕНИЯ\*\*\*

CEREC/inLab (Dentsply Sirona), PlanMill 40/PlanMill 40S/  
PlanMill 50S (Planmeca), Ceramill mikro IC/Ceramill Motion 2/  
Ceramill Matik (Amann Girschbach AG), TS150 (Glidewell Laboratories),  
KaVo ARCTICA/Everest (KaVo Dental GmbH)

#### VITA ENAMIC – УНИВЕРСАЛЬНЫЕ РЕШЕНИЯ\*\*\*

CORiTEC Serie (imes-icore GmbH), Röders RXD Serie  
(Röders GmbH), DGSHAPE DWX Serie (DGSHAPE Corporation),  
CS 3000/CS 3100 (Carestream Dental, Inc), Zfx Inhouse5x (Zfx GmbH),  
Milling UNIT M Serie (Zirkonzahn S.r.l.), N4/R5/S1/S2/Z4/R5  
(vhf manufacture AG), Organical Desktop Serie (R+K CAD/CAM  
Technologie GmbH), DMG ULTRASONIC-Serie (DMG Mori AG)



\* ) Это рекомендуемые показания; как правило возможен более широкий спектр показаний.  
Более детальную информацию вы можете найти в рабочих инструкциях к материалу.

\*\* ) Дополнительная информация о VITA ENAMIC IS в разделе VITA IMPLANT SOLUTIONS.

\*\*\* ) Примечание: Диапазон размеров и цветов VITA CAD/CAM материалов может иметь некоторые отклонения от технических требований отдельных CAD/CAM-партнеров и систем.

## › ДОСТУПНЫЙ АССОРТИМЕНТ ЦВЕТОВ

- **VITA SYSTEM 3D-MASTER, transluzent (T)**  
0M1, 1M1, 1M2, 2M1, 2M2, 2M3, 3M1, 3M2, 3M3, 4M2
- **VITA SYSTEM 3D-MASTER, hochtransluzent (HT)**  
0M1, 1M1, 1M2\*, 2M1, 2M2, 2M3, 3M1, 3M2, 3M3, 4M2
- **VITA SYSTEM 3D-MASTER, supertransluzent (ST)\***  
1M1, 1M2, 2M2, 3M2, 4M2

\*) доступны в вариантах EM-14

## › ДОСТУПНЫЕ РАЗМЕРЫ (В ММ)

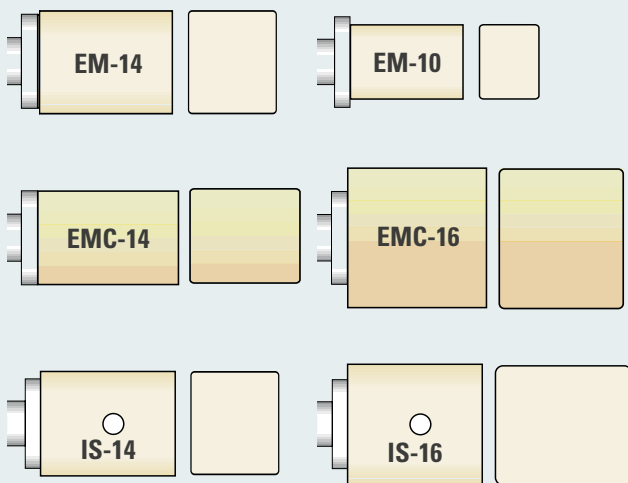

### Блоки:

- **VITA ENAMIC: EM-14:** 12 x 14 x 18; **EM-10:** 8 x 10 x 15
- **VITA ENAMIC multiColor: EMC-14:** 12 x 14 x 18; **EMC-16\*:** 18 x 16 x 18
- **VITA ENAMIC IS\*:** **IS-14:** 18 x 14 x 12 (для мезоструктур); **IS-16:** 18 x 16 x 18 (для абатмент-коронки)

\*) Примечание: В зависимости от размера с интегрированным S- или L-сечением

## › ОТДЕЛЬНЫЕ ПРОДУКТЫ / НАБОРЫ



### VITA ENAMIC

- Упаковка VITA ENAMIC по 5 шт.



### VITA ENAMIC Polishing Set clinical/technical

- 2-ступенчатая система с шестью инструментами для предварительной и финальной полировки с использованием угловых и прямых наконечников.

## › ДОСТУПНЫЕ СИСТЕМНЫЕ КОМПОНЕНТЫ

Характеризация  
с помощью  
красителей VITA AKZENT LC\*



Фиксация с помощью  
VITA ADIVA LUTING SOLUTIONS



Индивидуализация с помощью  
VITA VM LC flow



VITA ENAMIC  
Полировальные инструменты



\* доступны с 3 квартала 2021 г



Стеклокерамика. Революционный прорыв.



## > ФАКТЫ & ПРЕИМУЩЕСТВА

### Что?

- высокопрочное поколение стеклокерамики усиленное диоксидом циркония
- доступны в качестве блоков в двух степенях прозрачности (Т, НТ)

### Преимущества?

- **высокая надежность**  
благодаря стеклокерамической матрице усиленной диоксидом циркония
- **точные результаты**  
благодаря стабильности керамических блоков в области края
- **простая обработка**  
благодаря хорошим полировальным свойствам и стабильности при обжиге
- **отличная эстетика**  
благодаря интегрированной прозрачности, флуоресценции и опалесценции

### Для чего?

- лучшие результаты для коронок во фронтальном и боковом участке, супраконструкций с опорой на имплантат, а также для вкладок, накладок и виниров

# VITA SUPRINITY® PC

## › ОСНОВНАЯ ИНФОРМАЦИЯ



### Показания к применению\*\*

#### VITA SUPRINITY PC

Разнообразные (эстетические) возможности и, соответственно, широкий спектр показаний:

- Коронки для жевательных зубов
- Коронки для фронтальных зубов
- Коронки с опорой на имплантаты
- Виниры

### Этапы изготовления?

Двухэтапный процесс обработки материала:

- Шлифование, затем требуется кристаллизационный/комбинированный обжиг
- Опционально: характеристикация/индивидуализация

### Совместимость систем?

#### VITA SUPRINITY PC – СИСТЕМНЫЕ РЕШЕНИЯ\*\*

VITA предлагает VITA SUPRINITY PC со специальным держателем для CAD/CAM-систем:

CEREC/inLab (Dentsply Sirona), PlanMill 40/PlanMill 40S/PlanMill 50S (Planmeca), Ceramill mikro IC/Ceramill Motion 2/Ceramill Matik (Amann Girrbach AG), KaVo ARCTICA/Everest (KaVo Dental GmbH)

#### VITA SUPRINITY PC – УНИВЕРСАЛЬНЫЕ РЕШЕНИЯ\*\*

VITA предлагает VITA SUPRINITY PC с универсальным держателем для CAD/CAM-Systeme:

CS 3000/CS 3100 (Carestream Dental, Inc), DMG ULTRASONIC Serie (DMG Mori AG), CORiTEC Serie (imes-icore GmbH), Röders RXD Serie (Röders GmbH), N4/R5/S1/S2/Z4 (vhf camfacture AG), MILLING UNIT M Serie (Zirkonzahn S.r.l.), DGS SHAPE DWX-4W (DGS SHAPE Corporation), Zfx Inhouse5x (Zfx GmbH)

\*) Это рекомендуемые показания; как правило возможен более широкий спектр показаний. Более детальную информацию вы можете найти в рабочих инструкциях к материалам.

\*\*) Примечание: Диапазон размеров и цветов VITA CAD/CAM материалов может иметь некоторые отклонения от технических требований отдельных CAD/CAM-партнеров и систем.

## > ДОСТУПНЫЙ АССОРТИМЕНТ ЦВЕТОВ

- **VITA SUPRINITY PC, высокотранслюцентный (HT)**  
VITA classical A1–D4: A1, A2, A3, A3.5, B2, C2, D2  
VITA SYSTEM 3D-MASTER: 0M1, 1M1, 1M2, 2M2, 3M2, 4M2
- **VITA SUPRINITY PC, транслюцентный (T)**  
VITA classical A1–D4: A1, A2, A3, A3.5, B2, C2, D2  
VITA SYSTEM 3D-MASTER: 0M1, 1M1, 1M2, 2M2, 3M2, 4M2

## > ДОСТУПНЫЕ РАЗМЕРЫ (В ММ)



### Блоки:

- **VITA SUPRINITY PC:**  
**PC-14:** 12 x 14 x 18

## › ОТДЕЛЬНЫЕ ПРОДУКТЫ / НАБОРЫ



### VITA SUPRINITY PC

- Упаковка VITA SUPRINITY PC по 5 стеклокерамических блоков

### VITA SUPRINITY PC Starter Set VITA classical A1-D4/ VITA SYSTEM 3D-MASTER clinical/technical

- 16 и 12 упаковок VITA SUPRINITY PC по 5 блоков (в зависимости от цвета и уровня транслюцентности одна упаковка)
- VITA SUPRINITY Polishing Set clinical/technical
- VITA AKZENT PLUS GLAZE LT SPRAY
- Сотовый трегер и платиновые штифты



### VITA SUPRINITY Polishing Set clinical/technical

- 2-ступенчатая система с шестью и восемью инструментами для предварительной и финальной полировки с использованием угловых и ручных наконечников.

## › ДОСТУПНЫЕ СИСТЕМНЫЕ КОМПОНЕНТЫ



Характеризация с помощью красителей VITA AKZENT PLUS



Индивидуализация массами VITA VM 11



Фиксация с помощью VITA ADIVA LUTING SOLUTIONS



VITA SUPRINITY  
Полировальные инструменты





Лучшие решения для реставраций с опорой на имплантаты



## › ФАКТЫ & ПРЕИМУЩЕСТВА

### Что?

- блоки из гибридной керамики или композита, которые имеют интегрированный канал доступа к адгезивному/титановому основанию
- доступны в качестве VITA ENAMIC IS (T/HT) для окончательных реставраций, а также в качестве композитных блоков VITA CAD-Temp IS для временных реставраций

### Преимущества? VITA ENAMIC IS

- **стабильные реставрации**  
благодаря высокопрочной гибридной керамике
- **экономичные реконструкции за счет**  
быстрого CAM-изготовления и эффективной окончательной обработки

### VITA CAD-Temp IS

- **эффективное изготовление временных реставраций**  
благодаря полностью цифровому процессу
- **Естественный цветовой эффект**  
благодаря замечательным оптическим свойствам

### Для чего?

- лучшее решение для окончательного и временного протезирования с опорой на имплантаты

# VITA IMPLANT SOLUTIONS

## > ОСНОВНАЯ ИНФОРМАЦИЯ



### Показания к применению?\*

#### VITA ENAMIC IS

- окончательные абатмент-коронки с опорой на имплантат (AC) и мезоструктуры (MS)

#### VITA CAD-Temp IS

- временные абатмент-коронки (AC) / Восстановление функции и формирование профиля выступающего

### Этапы изготовления?

Одноэтапный процесс обработки материала:

- шлифование: соединение с основанием; фиксация к имплантанту; без обжига!
- опционально: характеристикация/индивидуализация

### Совместимость систем?

#### VITA IMPLANT SOLUTIONS – СИСТЕМНЫЕ РЕШЕНИЯ\*\*

VITA предлагает заготовки VITA IMPLANT SOLUTIONS со специальным держателем для следующих CAD/CAM-систем: CEREC/inLab (Dentsply Sirona)



\*) Это рекомендуемые показания; Более детальную информацию вы можете найти в рабочих инструкциях к материалам.

## > ДОСТУПНЫЙ АССОРТИМЕНТ ЦВЕТОВ

- **VITA ENAMIC IS-14, транслюцентный (Т)**  
MS-варианты с S- или L-сечением в VITA SYSTEM 3D-Master: 1M1, 1M2, 2M2, 3M2, 4M2
- **VITA ENAMIC IS-16, высокотранслюцентный (HT)**  
AC-варианты с S- или L-сечением в VITA SYSTEM 3D-Master: 1M1, 1M2, 2M2, 3M2, 4M2
- **VITA CAD-Temp IS-16**  
AC-варианты с S- или L-сечением в VITA SYSTEM 3D-Master: 1M2T, 2M2T, 3M2T

## > ДОСТУПНЫЕ РАЗМЕРЫ (В ММ)

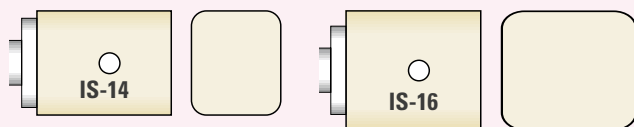

### Блоки:

- **VITA ENAMIC: IS-14:** 18 x 14 x 12 (для окончательных мезоструктур); **IS-16:** 18 x 16 x 18 (для окончательных абатмент коронок)
- **VITA CAD-Temp: IS-16:** 18 x 16 x 18 (для временных абатмент-коронок)

С интегрированным сечением S или L

## > ОТДЕЛЬНЫЕ ПРОДУКТЫ / НАБОРЫ



### VITA IMPLANT SOLUTIONS

- Упаковка VITA ENAMIC по 5 шт.
- Упаковка VITA CAD-Temp IS по 5 шт.

## > ДОСТУПНЫЕ СИСТЕМНЫЕ КОМПОНЕНТЫ

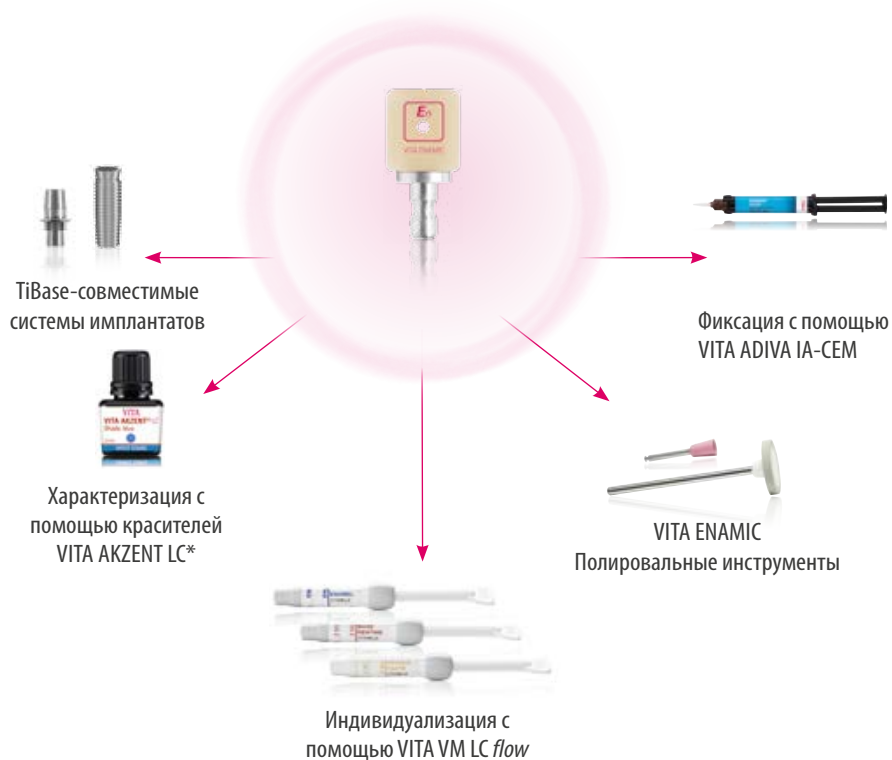

\* доступны с 3 квартала 2021 г



Лучшие решения для временных реставраций длительного ношения



## > ФАКТЫ & ПРЕИМУЩЕСТВА

- Что?**
- Композитные блоки из акрилатполимера для изготовления временных реставраций длительного ношения.
- Преимущества?**
- **Хорошая долгосрочная стабильность** благодаря хорошей устойчивости поверхности и прочности на разрыв (до 3 лет ношения)
  - **Естественный цветовой эффект** благодаря замечательным оптическим свойствам
  - **Экономичное изготовление временных реставраций** благодаря быстрому CAD/CAM-изготовлению
- Для чего?**
- Лучшие решения для полно или частично анатомических временных реставраций длительного ношения (VITA CAD-Temp) и временных реставраций с опорой на имплантат (VITA CAD-Temp IS)

# VITA CAD-TEMP®

## › ОСНОВНАЯ ИНФОРМАЦИЯ



### Показания к применению?\*

#### VITA CAD-Temp monoColor

- Временные мостовидные протезы до двух промежуточных звеньев, временные коронки в боковом участке



#### VITA CAD-Temp multiColor

- Временные мостовидные протезы до двух промежуточных звеньев, временные коронки во фронтальном участке



#### VITA CAD-Temp IS\*\*

- временные абатмент-коронки (AC) / Восстановление функции и формирование профиля выпупания

### Этапы изготовления?

Одноэтапный процесс обработки материала:

- Шлифование, полирование и фиксация

### Совместимость систем?

#### VITA CAD-Temp – СИСТЕМНЫЕ РЕШЕНИЯ\*\*\*

VITA предлагает VITA CAD-Temp со специальным держателем и специальными размерами для CAD/CAM-систем:

CEREC/inLab (Dentsply Sirona),

KaVo ARCTICA/Everest (KaVo Dental GmbH)

#### VITA CAD-Temp – УНИВЕРСАЛЬНЫЕ РЕШЕНИЯ\*\*\*

VITA предлагает VITA CAD-Temp DISC универсального размера (Ø 98,4 мм) для CAD/CAM-систем:

CORiTEC Serie (imes-icore GmbH), DGS SHAPE DWX-4W (DGS SHAPE Corporation), DMG ULTRASONIC Serie (DMG Mori AG), CS 3000/

CS 3100 (Carestream Dental, Inc.), Röders RXD Serie (Röders GmbH),

inLab MC X5 (Dentsply Sirona), N4/R5/S1/S2/Z4 (vhf camfracturer AG)



Примечание: Диски VITA CAD-Temp могут обрабатываться во всех доступных CAD/CAM-системах, которые могут шлифовать круглые заготовки диаметром 98,4 мм (вкл. кольцевой паз).

\*) Это рекомендуемые показания; как правило возможен более широкий спектр показаний. Более детальную информацию вы можете найти в рабочих инструкциях к материалам.

\*\*) Дополнительная информация о VITA CAD-Temp IS в разделе VITA IMPLANT SOLUTIONS.

\*\*\*) Примечание: Диапазон размеров и цветов VITA CAD/CAM материалов может иметь некоторые отклонения от технических требований отдельных CAD/CAM-партнеров и систем.

## › ДОСТУПНЫЙ АССОРТИМЕНТ ЦВЕТОВ

- **VITA CAD-Temp monoColor**  
VITA SYSTEM 3D-MASTER: 0M1T (für CT-40), 1M2T, 2M2T, 3M2T
- **VITA CAD-Temp multiColor**  
VITA SYSTEM 3D-MASTER: 1M2T, 2M2T, 3M2T

## › ДОСТУПНЫЕ РАЗМЕРЫ (В ММ)



### Диски (Ø 98,4 мм):

- **VITA CAD-Temp monoColor:** h 20
- **VITA CAD-Temp multiColor:** h 18

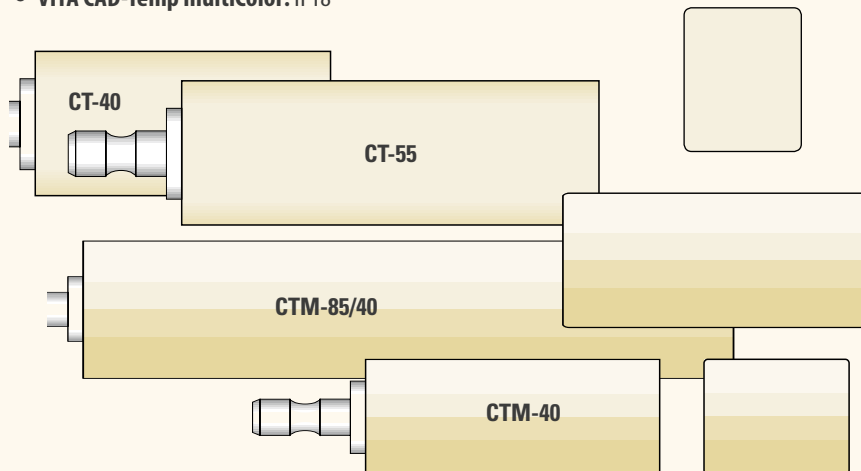

### Блоки:

- **VITA CAD-Temp monoColor:** CT-40: 15,5 x 19 x 39; CT-55: 15,5 x 19 x 55
- **VITA CAD-Temp multiColor:** CTM-40: 15,5 x 19 x 39; CTM-85/40: 18 x 40 x 85

## › ОТДЕЛЬНЫЕ ПРОДУКТЫ / НАБОРЫ



### VITA CAD-Temp monoColor/multiColor

- Упаковка VITA CAD-Temp по 1, 2, 10 шт. (блоки)
- Упаковка VITA CAD-Temp по 1 шт. (диск-блок)

## › ДОСТУПНЫЕ СИСТЕМНЫЕ КОМПОНЕНТЫ



Характеризация с помощью красителей VITA AKZENT LC\*



Индивидуализация с помощью VITA VM LC flow



Фиксация с помощью VITA ADIVA LUTING SOLUTIONS

\* доступны с 3 квартала 2021 г



# VITA CAD-WAXX



VITABLOGS®

VITA ENAMIC®

VITA SUPRINITY® PC

VITA IMPLANT  
SOLUTIONS

VITA CAD-Temp®

VITA CAD-Waxx

VITA VZ®  
SOLUTIONS

VITA Rapid Layer  
Technology

Компоненты/  
Принадлежности

Лучшие решения для Wax-ups и хирургических шаблонов



## > ФАКТЫ & ПРЕИМУЩЕСТВА

### Что?

- Акрилатный полимер без наполнителя, выгорающий без остатка. Используется для CAD/CAM изготовления восковых моделей, а также для изготовления хирургических шаблонов

### Преимущества?

- **Экономичное восстановление** благодаря компьютерному моделированию
- **Точная форма и припасовка** благодаря высокой жесткости при кручении и точности размеров
- **Безусадочное литье и хорошие результаты прессования без пор** благодаря полному выгоранию CAD-Waxx-материала

### Для чего?

- Лучшее решение для изготовления хирургических шаблонов и цифровой Wax-up-технике

больше информации о продукте >

# VITA CAD-WAXX



## › ОСНОВНАЯ ИНФОРМАЦИЯ

### Показания к применению?\*

#### VITA CAD-Waxx

- Для изготовления моделей для прессования, литья и хирургических шаблонов

### Этапы изготовления?

Одноэтапный процесс обработки материала:

- CAM изготовление хирургических шаблонов и восковых моделей для прессования

### Совместимость систем?

#### VITA CAD-Waxx – СИСТЕМНЫЕ РЕШЕНИЯ\*\*

VITA предлагает VITA CAD-Waxx со специальным держателем для CAD/CAM-систем:  
CEREC/inLab (Dentsply Sirona)

#### VITA CAD-Waxx – УНИВЕРСАЛЬНЫЕ РЕШЕНИЯ\*\*

VITA предлагает VITA CAD-Waxx DISC универсального размера (Ø 98,4 мм) для CAD/CAM-систем:  
inLab MC X5 (Dentsply Sirona)



Примечание: Диски VITA CAD-Temp могут обрабатываться во всех доступных CAD/CAM-системах, которые могут шлифовать круглые заготовки диаметром 98,4 мм (вкл. кольцевой паз).

\*) Это рекомендуемые показания; как правило возможен более широкий спектр показаний. Более детальную информацию вы можете найти в рабочих инструкциях к материалам.

\*\*) Примечание: Диапазон размеров и цветов VITA CAD/CAM материалов может иметь некоторые отклонения от технических требований отдельных CAD/CAM-партнеров и систем.

## > ДОСТУПНЫЙ АССОРТИМЕНТ ЦВЕТОВ

- **VITA CAD-Waxx**  
заготовки - прозрачные

## > ДОСТУПНЫЕ РАЗМЕРЫ (В ММ)

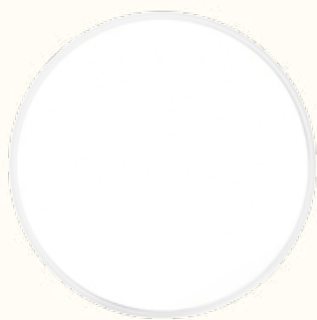

### Диски (Ø 98,4 мм):

- **VITA CAD-Waxx**: h 20

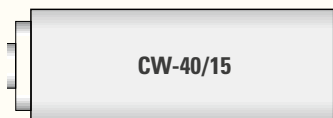

### Блоки:

- **VITA CAD-Waxx**: CW-40/15: 14 x 15 x 40

## > ОТДЕЛЬНЫЕ ПРОДУКТЫ / НАБОРЫ



### **VITA CAD-Waxx**

- Упаковка VITA CAD-Waxx по 2, 10 шт.
- Упаковка VITA CAD-Waxx DISC по 1 шт.



Системное решение для точных, эффективных и соответствующих цвету естественных зубов реставраций из диоксида циркония.



## ➤ ФАКТЫ & ПРЕИМУЩЕСТВА

### Что?

- Согласованная система материалов из блоков из диоксида циркония и системных компонентов, таких как жидкости и красители
- Доступно в неокрашенных, моно- и полихромных вариантах и четырех степенях прозрачности (Т/НТ/СТ/ХТ)

### Преимущества?

- **Надежное воспроизведение цвета** за счет системы материалов с идеально согласованными компонентами
- **Воспроизведение точных реставраций** за счет блоков со стабильным краем с гомогенной структурой и проверенными синтеризационными свойствами
- **Эффективное достижение эстетических результатов** благодаря предварительно окрашенным (Multi)Color-блокам с естественным цветом VITA classical A1–D4.

### Для чего?

- Лучшее решение для изготовления точных и естественных полно или частично облицованных и полноанатомических мостовидных протезов во фронтальном и боковом отделе

## › ОСНОВНАЯ ИНФОРМАЦИЯ



### Показания к применению?\*

#### VITA YZ T/HT

- приближенные к естественным образцам индивидуальные, полностью облицованные каркасные конструкции



#### VITA YZ ST

- полноанатомические и частично облицованные реставрации для жевательных зубов



#### VITA YZ XT

- полноанатомические и частично облицованные реставрации для фронтальных зубов

### Этапы изготовления?

Четырехэтапный процесс обработки материала: VITA YZ T/HT

- Шлифование, синтеризация, полная облицовка, обжиг глазури

Трехэтапный этап обработки материала: VITA YZ ST/XT

- Шлифование, синтеризация, обжиг глазури
- Опционально: частичная облицовка



### Совместимость систем?

#### VITA YZ SOLUTIONS – СИСТЕМНЫЕ РЕШЕНИЯ\*\*

VITA предлагает VITA YZ HT блоки со специальным держателем для следующих CAD/CAM-систем: inLab MC XL family, CEREC MC XL family\*\*\* (Dentsply Sirona)



#### VITA YZ SOLUTIONS – УНИВЕРСАЛЬНЫЕ РЕШЕНИЯ\*\*

CORiTEC-Serie (imes-icore GmbH), DMG ULTRASONIC Serie (DMG Mori AG), Röders RXD Serie (Röders GmbH), N4/R5/S1/S2/Z4/R5 (vhf camufacture AG), inLab MC X5 (Dentsply Sirona), Ceramill mikro 4X/Ceramill mikro 5X/Ceramill Motion 2/Ceramill Matik (Amann Girrbach AG)\*\*\*\*, KaVo Everest (KaVo Dental GmbH)

Примечание: Диски VITA YZ могут обрабатываться во всех доступных CAD/CAM-системах, которые могут шлифовать круглые заготовки диаметром 98,4 мм (вкл. кольцевой паз).

\*) Это рекомендуемые показания; как правило возможен более широкий спектр показаний.

Более детальную информацию вы можете найти в рабочих инструкциях к материалам.

\*\*) Примечание: Диапазон размеров и цветов VITA CAD/CAM материалов может иметь некоторые отклонения от технических требований отдельных CAD/CAM-партнеров и систем.

\*\*\*) CEREC MC XL family подходит только для VITA YZ HT, inLab MC XL family - для T и HT.

\*\*\*\*) Только с 98,4 мм адаптером для круглых заготовок

## > ДОСТУПНЫЙ АССОРТИМЕНТ ЦВЕТОВ

### VITA YZ T, транслюцентный

- VITA YZ T<sup>White</sup>: неокрашенный (белый) для ручного подкрашивания с помощью VITA YZ T COLORING LIQUIDS
- VITA YZ T<sup>Color</sup>: окрашенный в степенях светлоты LL1 (light)\*, LL2 (medium), LL3 (intense)

### VITA YZ HT, высоко транслюцентный

- VITA YZ HT<sup>White</sup>: неокрашенный (белый) для ручного подкрашивания с помощью VITA YZ HT SHADE LIQUIDS
- VITA YZ HT<sup>Color\*\*</sup>: A1, A2, A3, 1M2, 2M2, 3M2

### VITA YZ ST/XT, супер транслюцентный/экстра транслюцентный

- VITA YZ ST/XT<sup>White\*\*</sup>: неокрашенный (белый) для ручного подкрашивания с помощью VITA YZ ST/XT SHADE LIQUIDS
- VITA YZ ST/XT<sup>Color\*\*</sup>: все 16 цветов VITA classical A1-D4 VITA YZ STColor: 1M1, 2M1, 3M1
- VITA YZ XT<sup>Multicolor\*\*</sup>: A1, A2, A3, A3.5, B2, C2, D2
- VITA YZ ST<sup>Multicolor\*\*</sup>: A1, A2, A3, A3.5, B1, B2, C1, C2, D2, 0M1, 1M1, 2M1, 3M1, 4M1

\*) VITA YZ TColor блоки предлагаются только размере LL1

\*\*) Доступно только в виде диска

## > ДОСТУПНЫЕ РАЗМЕРЫ (В ММ)



### Диски (Ø 98,4 мм):

- VITA YZ T/HT: h 12\*, 14, 16\*, 18, 20, 25
- VITA YZ ST/XT: h 14\*\*, 18\*\*, 20, 22\*\* (исключительно для Multicolor), 25

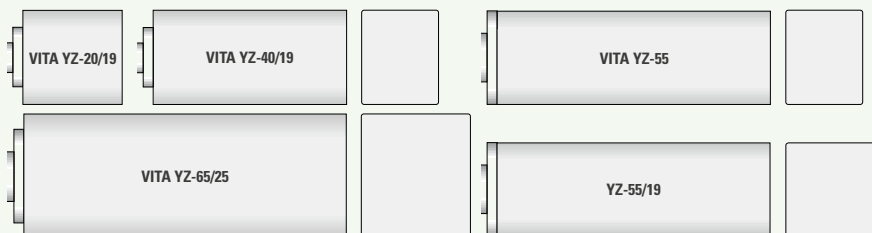

### Блоки:

- VITA YZ T: 20/19: 20 x 19 x 15,5; 40/19: 39 x 19 x 15,5; 55: 55 x 19 x 15,5; 65/25: 65 x 25 x 22
- VITA YZ HT\*: 20/19: 20 x 19 x 15,5; 40/19: 39 x 19 x 15,5; 55/19: 55 x 19 x 19; 65/25: 65 x 25 x 22

Примечание: Доступный ассортимент размеров может отличаться у отдельных вариантов White- и (Multi)Color.

\*) Размеры доступны только в качестве неокрашенных вариантов VITA YZ T/HT<sup>White</sup> (белый)

\*\*) VITA YZ ST/XT<sup>Multicolor</sup> предлагаются только в: 14, 18, 22 мм

больше информации о продукте >

## › ОТДЕЛЬНЫЕ ПРОДУКТЫ / НАБОРЫ



### VITA YZ T/HT

- Упаковка VITA YZ T/HT блоки по 1, 2 шт. или 4 шт.
- Упаковка VITA YZ T/HT диски по 1 шт.



### VITA YZ ST/XT

- Упаковка VITA YZ ST/XT диски по 1 шт.

## › ДОСТУПНЫЕ СИСТЕМНЫЕ КОМПОНЕНТЫ





# VITA RAPID LAYER TECHNOLOGY



VITABLOCS®

VITA ENAMIC®

VITA SUPRINITY® PC

VITA IMPLANT  
SOLUTIONS

VITA CAD-Temp®

VITA CAD-Waxx

VITA YZ®  
SOLUTIONS

VITA Rapid Layer  
Technology

Компоненты /  
Принадлежности

Цифровые мостовидные мосты за один клик



## > ФАКТЫ & ПРЕИМУЩЕСТВА

### Что?

- Цифровая технология изготовления полноанатомических мостовидных протезов с каркасной структурой из диоксида циркония и облицовочной структуры

### Преимущества?

- **Сокращение времени и издержек,** благодаря цифровому процессу изготовления каркасных и облицовочных структур
- **Высокая надежность и минимальный риск сколов,** благодаря монолитной облицовочной структуре
- **Простая и надежная связка между** каркасной и облицовочной структурой благодаря адгезивному склеиванию

### Для чего?

- Лучшее решение для полноанатомических мостовидных протезов в боковом участке

# VITA RAPID LAYER TECHNOLOGY



## › ОСНОВНАЯ ИНФОРМАЦИЯ

### Показания к применению?\*

#### **VITA Rapid Layer Technology**

- Изготовление полноанатомических мостовидных протезов до четырех звеньев в боковом участке

### Этапы изготовления?

Двухэтапный процесс обработки материала:

- САМ-изготовление каркасных и облицовочных структур и синтеризация каркаса
- Связка обоих структур с помощью адгезивного композита осуществляется при помощи композитного клея

### Совместимость систем?

#### **VITA Rapid Layer Technology – СИСТЕМНЫЕ РЕШЕНИЯ\*\***

VITA предлагает CAD/CAM материалы со специальным держателем для следующих CAD/CAM-систем: inLab (Dentsply Sirona)



#### **VITA RAPID LAYER – УНИВЕРСАЛЬНЫЕ РЕШЕНИЯ для VITA YZ T\*\***

CORiTEC-Serie (imes-icore GmbH), DMG ULTRASONIC Serie (DMG Mori AG), Röders RXD Serie (Röders GmbH), N4/R5/S1/S2/Z4/R5 (vhf camfacture AG), inLab MC X5 (Dentsply Sirona), Ceramill mikro 4X/Ceramill mikro 5X/Ceramill Motion 2 (Amann Girschbach AG)\*\*\*, KaVo Everest (KaVo Dental GmbH)

\*) Это рекомендуемые показания; как правило возможен более широкий спектр показаний. Более детальную информацию вы можете найти в рабочих инструкциях к материалам.

\*\*) Примечание: Диапазон размеров и цветов VITA CAD/CAM материалов может иметь некоторые отклонения от технических требований отдельных CAD/CAM-партнеров и систем.

\*\*\*) Только с 98,4 мм адаптером для круглых заготовок

## > ДОСТУПНЫЙ АССОРТИМЕНТ ЦВЕТОВ

- **VITA YZ T-Rohlinge**

**VITA YZ T<sup>White</sup>**: неокрашенный для мануального подкрашивания с помощью YZ T COLORING LIQUIDS

**VITA YZ T<sup>Color</sup>**: окрашенный в следующих цветах и степенях светлоты: Color LL1/light\*, LL2/medium, LL3/intense

- **VITABLOCS-блоки**

VITA SYSTEM 3D-MASTER: 1M1C (только VITABLOCS Mark II), 1M2C, 2M2C и 3M2C

- **VITA ENAMIC-блоки**

см. глава VITA ENAMIC

\*) VITA YZ T<sup>Color</sup> блоки предлагаются только размере LL1

## > ДОСТУПНЫЕ РАЗМЕРЫ (В ММ)



### Диски (Ø 98,4 мм):

- **VITA YZ T:** h 12\*\*, 14, 16\*\*, 18, 20, 25

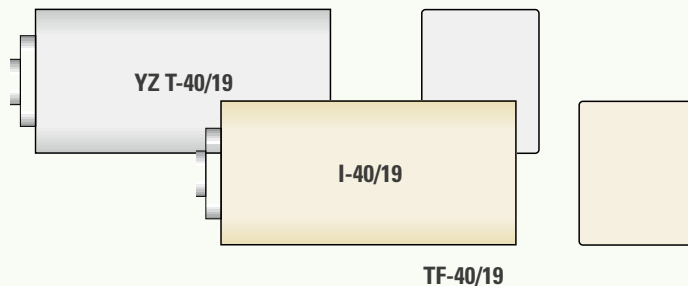

### Блоки:

- **VITA YZ T для каркасных структур: YZ-40/19:** 39 x 19 x 15,5 мм
- **VITABLOCS Mark II для облицовочных структур: I-40/19:** 39 x 19 x 15,5
- **VITABLOCS TriLuxe forte для облицовочных структур: TF-40/19:** 39 x 19 x 15,5

\*) VITA ENAMIC-блоком см. глава VITA ENAMIC

\*\*\*) Примечание: Размеры доступны только в качестве неокрашенных вариантов VITA YZ T<sup>White</sup> (белый)

## › ОТДЕЛЬНЫЕ ПРОДУКТЫ / НАБОРЫ



### VITA Rapid Layer Technology

- Упаковка VITA YZ T по 2 шт. (блоки), по 1 шт. (диски)
- Упаковка VITABLOCS Mark II/ TriLuxe forte по 2 шт. (блоки из полевого шпата)
- Упаковка VITA ENAMIC см. глава VITA ENAMIC

## › ДОСТУПНЫЕ СИСТЕМНЫЕ КОМПОНЕНТЫ



Окрашивание с помощью  
VITA YZ T COLORING LIQUID



Индивидуализация с  
помощью красителей  
VITA AKZENT PLUS



Соединение при помощи  
рекомендуемых  
адгезивных систем

# › Системные компоненты / Принадлежности

## Лучшие решения в производственном процессе

Определение  
цвета зуба



CAD/CAM-  
изготовление



Индивидуализация\*



Обжиг\*



Полировка



Фиксация



- Используйте **VITA Easyshade V** для цифрового определения цвета и цветовые шкалы **VITA Linearguide 3D-MASTER** или **VITA classical A1–D4** для визуального.
- Для CAD/CAM-изготовления Вы можете использовать высокоэстетичную керамику на основе полевого шпата, высокопрочную стеклокерамику, инновационную гибридную керамику и диоксид циркония от фирмы VITA – просто выберите для себя лучший вариант решения среди имеющихся материалов.
- Используйте для индивидуализации и характеристики реставраций из керамики на основе полевого шпата, стеклокерами и диоксида циркония красители **VITA AKZENT PLUS** и облицовочную керамику **VITA LUMEX AC** и **VITA VM 11**. Для гибридной керамики и временных реставраций используйте красители **VITA AKZENT LC** и **VITA VM LC flow**.
- Глазурочный обжиг, обжиг красителей и/или дентина, а также кристаллизационный обжиг рекомендуется проводить в печи для обжига керамики **VITA VACUMAT 6000 M** или **VITA SMART.FIRE**.
- Для синтеризационного обжига идеально подходит **VITA ZYRCOMAT 6100 MS**.
- Примечание: Гибридную керамику обжигу не подвергать.
- Используйте для реставраций из керамики на основе полевого шпата подходящие для силикатной керамики полировальные системы (например, **VITA Karat алмазный полировочный набор**).
- Для полировки реставраций из стеклокерамики, а также гибридной керамики от VITA идеально подходят наборы **VITA SUPRINITY/VITA ENAMIC Polishing Sets**.
- Для фиксации реставраций из керамики на основе полевого шпата, стеклокерамики и гибридной керамики, диоксида циркония Вы можете использовать **VITA ADIVA LUTING SOLUTIONS** или другую рекомендованную фирмой VITA адгезивную систему.

VITABLOGS®

VITA ENAMIC®

VITA SUPRINITY® PC

VITA IMPLANT SOLUTIONS

VITA CAD-Temp®

VITA CAD-Waxx

VITA VZ® SOLUTIONS

VITA Rapid Layer Technology

Компоненты/  
Принадлежности

\*) Примечание: Реставрации из полевошпатной керамики и гибридной керамики могут устанавливаться в полости рта сразу после шлифования и полировки. Для полевошпатной керамики вышеописанные этапы являются опциональными. В принципе, то же самое относится и к гибридной керамике, только в этом случае исключается какой-либо обжиг. Реставрации из диоксида циркония перед характеристикой/индивидуализацией должны подвергаться синтеризационному обжигу.

## > Системные компоненты

### > VITABLOCS® Системные принадлежности



#### **VITA Karat Diamantpolieriset**

Полировальный набор для окончательной полировки керамических реставраций. Содержит алмазную полировочную пасту, 20 алмазных войлочных дисков для полировки, а также дискодержатель (никелированный).



#### **VITA AKZENT PLUS**

Универсальные красители для воспроизведения поверхностных цветовых эффектов. Доступны в виде порошка, пасты или спрея.



#### **VITA AKZENT LC и VITA VM LC flow.**

Для облицовки всех доступных каркасных керамик используйте высокоэстетичную облицовочную керамику **VITA LUMEX AC**.

### > VITA ENAMIC® Системные принадлежности



#### **VITA ENAMIC Polishing Set clinical/technical**

2-ступенчатая система с наборами, состоящих из восьми инструментов для предварительной и финальной полировки с использованием угловых и ручных наконечников.



**VITA AKZENT LC\*** - набор красителей из шести цветов плюс дополнительные принадлежности для воспроизведения естественных нюансов в реставрациях из VITA ENAMIC.



#### **VITA VM LC flow**

светоотверждаемые жидкотекучие композитные массы для индивидуализации протезов и реставраций, например, из VITA ENAMIC.

## › VITA SUPRINITY® Системные компоненты



### VITA SUPRINITY Polishing Set clinical/technical

2-ступенчатая система с наборами, состоящих из шести (clinical) и восьми (technical) инструментов для предварительной и финальной полировки с использованием угловых и ручных наконечников.



### VITA AKZENT PLUS

Флуоресцентные красители для воспроизведения поверхностных цветовых эффектов. Доступны в виде порошка, пасты или спрея.



### VITA VM 11

Облицовочная керамика для индивидуализации VITA SUPRINITY PC. Доступны в качестве набора CREATIVE KIT с 26 EFFECT массами или в качестве набора DENTINE KIT с 10 массами.

## › VITA YZ® SOLUTIONS Системные компоненты



### VITA YZ T COLORING LIQUID

Жидкости выпускаются в четырех цветах для окрашивания каркасов из VITA YZ T.



### VITA YZ HT/ST/XT SHADE LIQUIDS

Жидкости для окрашивания VITA YZ HT/ST/XT-реставраций.



### VITA AKZENT Plus

Флуоресцентные красители для воспроизведения поверхностных цветовых эффектов. Доступны в виде порошка, пасты или спрея.



### VITA LUMEX AC

Облицовочная керамика для индивидуализации VITA YZ-каркасов.

## > Принадлежности

### > ОПРЕДЕЛЕНИЕ/ОЦЕНКА ЦВЕТА



#### **VITA Easyshade V**

Для цифрового определения цвета за считанные секунды (определение цвета по системам VITA Classical A1–D4, VITA SYSTEM 3D-MASTER).



#### **VITA Linearguide 3D-MASTER**

С помощью цветовой шкалы точный цвет определяется в два этапа.



#### **VITA classical A1–D4 Farbskala**

Простой выбор цвета путем прямого сравнения цветовых образцов с естественным зубом в один этап.

### > ОБОРУДОВАНИЕ ДЛЯ ОБЖИГА



Компактная полностью автоматическая печь

**VITA VACUMAT 6000 M** для кристаллизационного обжига, для обжига красителей и облицовочной керамики



#### **VITA ZYRCOMAT 6100 MS**

HighSpeed-синтеризационная печь для обжига стоматологических каркасных материалов из керамики на основе  $ZrO_2$ . Удобное управление „одним нажатием“ с панелью управления VITA vPad.



#### **VITA SMART.FIRE**

Специально разработанная для работы в клинике печь. С ее помощью можно проводить кристаллизационный, глянцеобразующий и корректировочный обжиг, а также обжиг красителей для всех стандартных Chairside-материалов.



## > МАТЕРИАЛЫ ДЛЯ ФИКСАЦИИ



### VITA ADIVA FULL-ADHESIVE

Полный комплект адгезивной системы фиксации со всеми компонентами для кондиционирования субстанции зуба и реставрационных материалов из керамики на основе полевого шпата, стеклокерамики, гибридной керамики, диоксида циркония, композита и металла.



### VITA ADIVA SELF-ADHESIVE

Самоадгезивная система фиксации со всеми компонентами для кондиционирования и фиксации реставрационных материалов из керамики на основе полевого шпата, стеклокерамики, гибридной керамики, диоксида циркония и металла.



### VITA ADIVA IA-CEM

Ультра-опакующий фиксирующий композит для фиксации коронок на титановых основаниях, индивидуальных титановых абатментах и потемневших культях зубов.



### VITA ADIVA TE-CEM

Транслучентный композитный цемент двойного отверждения для временной фиксации реставраций.



### VITA ADIVA T-BOND SET

Бондинговая система двойного отверждения для надежной связки между композитным цементом и субстанцией зуба.



### VITA ADIVA TOOTH-ETCH

37% гелеобразная фосфорная кислота синего цвета для протравливания субстанции зуба.



### VITA ADIVA CERA-ETCH

5% гелеобразная плавиковая кислота красного цвета для протравливания керамики на основе полевого шпата, стеклокерамики и гибридной керамики. Предназначено только для экстраорального применения!



### VITA ADIVA OXY-PREVENT

Глицериновый гель нейтрального цвета для предотвращения кислородного слоя. Может также использоваться как паста Try-in Paste.



### VITA ADIVA PRIMER

Связующие агенты для реставраций из полевого шпата, стеклокерамики и гибридной керамики (C-PRIME), диоксида циркония (ZR-PRIME), металлов и сплавов (M-PRIME).

## VITA CAD/CAM Материалы – рекомендации по фиксации

VITA CAD/CAM Материал	Класс материалов	Вид фиксации		
		адгезивно	самоадгезивно	традиционно
VITABLOCS	Силикатная керамика	●	● <sup>1)</sup>	✗
VITA ENAMIC	Гибридная керамика	●	● <sup>1)</sup>	✗
VITA SUPRINITY PC	Силикат лития усиленный диоксидом циркония	●	●	○ <sup>2)</sup>
VITA YZ SOLUTIONS <sup>3)</sup>	Диоксид циркония	●	●	●

### ■ Силикатная керамика

● рекомендуется ○ возможно ✗ не используется

Стеклоиономерные: не используются

Адгезивные: VITA ADIVA F-CEM, VITA ADIVA IA-CEM, ultra-opak (VITA Zahnfabrik), Variolink Esthetic (Ivoclar Vivadent), Multilink Automix (Ivoclar Vivadent), Vitique (DMG), NX3 (KerrHawe), Calibra Ceram (Dentsply Sirona), RelyX Ultimate (3M ESPE), Bifix QM (VOCO), PANAVIA V5 (Kuraray Noritake), DuoCem (Coltène/Whaledent)

Самоадгезивные: VITA ADIVA S-CEM (VITA Zahnfabrik), RelyX Unicem 2 (3M ESPE)

### ■ Гибридная керамика

Стеклоиономерные: не используются

Адгезивные: VITA ADIVA F-CEM, VITA ADIVA IA-CEM, ultra-opak (VITA Zahnfabrik), Variolink Esthetic (Ivoclar Vivadent), Vitique (DMG), NX3 (KerrHawe), Calibra Ceram (Dentsply Sirona), RelyX Ultimate (3M ESPE), Bifix QM (VOCO), Panavia V5 (Kuraray), DuoCem (Coltène/Whaledent)

Самоадгезивные: VITA ADIVA S-CEM (VITA Zahnfabrik), RelyX Unicem 2 (3M ESPE)

### ■ Силикат лития усиленный диоксидом циркония

Стеклоиономерные: Ketac CEM (3M ESPE), Vivaglass CEM (Ivoclar Vivadent), GC FujiCem (GC Dental)

Адгезивные: VITA ADIVA F-CEM, VITA ADIVA IA-CEM, ultra-opak (VITA Zahnfabrik), Variolink Esthetic (Ivoclar Vivadent), Vitique (DMG), NX3 (KerrHawe), Calibra Ceram (Dentsply Sirona), RelyX Ultimate (3M ESPE), Bifix QM (VOCO), Panavia V5 (Kuraray), DuoCem (Coltène/Whaledent)

Самоадгезивные: VITA ADIVA S-CEM (VITA Zahnfabrik), RelyX Unicem 2 (3M ESPE)

### ■ Zirkondioxid<sup>3)</sup>

Стеклоиономерные: Ketac CEM (3M ESPE), Vivaglass CEM (Ivoclar Vivadent), GC FujiCem (GC Dental)

Адгезивные: VITA ADIVA F-CEM, VITA ADIVA IA-CEM, ultra-opak (VITA Zahnfabrik), Multilink Automix (Ivoclar Vivadent), Panavia V5 (Kuraray)

Самоадгезивные: VITA ADIVA S-CEM (VITA Zahnfabrik), RelyX Unicem 2 (3M ESPE)

#### Рекомендации:

<sup>1)</sup> Самоадгезивные композиты могут быть использованы для фиксации реставраций из силикатной и гибридной керамики исключительно для коронок.

<sup>2)</sup> Традиционные материалы для фиксации (Ketac CEM, 3M ESPE, Vivaglass CEM, Ivoclar Vivadent, GC Fuji I, GC Dental) могут быть использованы только для коронок на естественных зубах. Для традиционного цементирования, отпрепарированная реставрация должна иметь ретентивные поверхности и уменьшаться в соответствии с руководящими принципами подготовки анатомической формы с соблюдением требований относительно минимальной толщины. При обычной фиксации возникает связка реставрации, почти исключая статическое трение между фиксационным материалом и реставрацией, а также между фиксационным материалом и препарированием. Для достижения необходимого статического трения, необходимо протравить ретентивную поверхность препарирования с углом препарирования ок. 4-6°, а также соответствующие керамические поверхности при помощи VITA ADIVA CERA-ETCH в течение 20 секунд.

<sup>3)</sup> Высокопрочная оксидная керамика не поддается протравке гелеобразной плавиковой кислотой и поэтому для улучшения ретенции перед фиксацией требуется обустройство оксидом алюминия Al<sub>2</sub>O<sub>3</sub> (50 µm) при давлении макс. 2 бара. Содержащийся в композитах и праймерах фосфат мономера обеспечивает химическую связь между поверхностью оксидной керамики, прошедшей пескоструйную обработку и композитом. При более низкой длине культи (≤ 4 мм) рекомендуется адгезивная фиксация.

## Мы всегда готовы Вам помочь

› Больше информации по продуктам и их обработке на сайте  
[www.vita-zahnfabrik.com](http://www.vita-zahnfabrik.com)

### Технические консультанты:

**Алина Керецман**

тел.: +7 (915) 079-62-76  
e-mail: a.keretsman@vita-zahnfabrik.com

**Владимир Мадюдя**

тел.: +380 (67) 740-52-94  
e-mail: V.Madyudya@vita-zahnfabrik.com

### Электронная почта

Ваши вопросы и пожелания Вы всегда можете отправить на электронный адрес [info@vita-zahnfabrik.com](mailto:info@vita-zahnfabrik.com)!

› Дополнительные международные контакты см. в разделе  
[www.vita-zahnfabrik.com/contacts](http://www.vita-zahnfabrik.com/contacts)



# VITA CAD/CAM Материалы Обзор показаний

	Керамика из диоксида циркония				Керамика из полевого шпата	Стеклокерамика	Гибридная керамика	Полимер Композит	
	VITA YZ T	VITA YZ HT	VITA YZ ST**	VITA YZ XT	VITABLOCS	VITA SUPRINITY PC	VITA ENAMIC	VITA CAD-Temp	VITA CAD-Waxx
	×	×	×	×	×	×	—	●	●
	○	○	○	×	—	○ <sup>1)</sup>	● <sup>1)</sup>	●	—
	●	●	×	×	×	×	—	—	—
	—	—	—	—	○	○	○	—	—
	—	○	●	●	●	●	●	—	▲
	—	○	●	●	●	●	●	—	▲
	—	○	●	●	●	●	●	●	▲
	—	○	●	●	×	×	×	●	▲
	—	○	●	×	×	×	×	●	▲
	○	●	●	●	○	●	●	●	▲
	○	●	●	●	×	×	×	●	▲
	○	●	●	×	● <sup>4)</sup>	×	×	●	▲
	●	●	○	○	×	○	×	×	▲
	●	●	○	○	×	×	×	×	▲
	●	●	○	×	×	×	×	×	▲
	●	●	○	○	×	○	—	×	▲
	●	●	○	○	×	×	×	×	▲
	●	●	○	×	×	×	×	—	▲

● рекомендуется\* ○ возможно × невозможно — не рекомендуется ▲ только как замена моделировочного воска

Примечание: Это рекомендуемые показания; как правило возможен более широкий спектр показаний. Более детальную информацию Вы можете найти в рабочих инструкциях к материалам.

\*\*Реконструкция VITA YZ ST в Канаде ограничена макс. шестью звеньями с макс. двумя соединенными промежуточными звеньями.

1) Форма абатмента должна соответствовать требованиям препарирования под керамическую коронку при сохранении минимальной толщины стенок коронки. Соблюдайте рекомендации и показания к применению в рабочих инструкциях производителей.

2) только моляры

3) не более 2-х рядом стоящих промежуточных звена

4) исключительно в качестве облицовочной структуры из VITABLOCS Mark II/Triluxe forte

Для небольших эстетических реставраций



**Керамика полевого шпата**  
1-этапная обработка

Для минимально инвазивных, изящных и с опорой на имплантат реставраций



**Гибридная керамика моно-/полихромная**  
1-этапная обработка

Для широкого спектра показаний



**Стеклокерамика предварительно кристаллизованная**  
2-этапный материал

Для реставраций с опорой на имплантаты



**VITA IMPLANT SOLUTIONS**  
1-этапный материал

Для временных коронок и мостовидных протезов



**композит**  
2-этапная обработка

Для хирургических шаблонов/цифровых Wax-Up



**Акриловый полимер**  
1-этапная обработка

Для монолитных мостовидных протезов



**Диоксид циркония**  
3-4-этапный материал

Для полноанатомических композитных мостов



**VITA Rapid Layer Technology**  
2-этапный процесс

Для полировки, характеристики, индивидуализации, и многого другого.



**Системные компоненты / Принадлежности**

### VITABLOCS®

- проверено на миллионах клинических реставраций
- экономичная обработка
- естественная игра цвета

### VITA ENAMIC®

- уникальная устойчивость к нагрузкам
- реставрации щадящие остаточную субстанцию зуба

### VITA SUPRINITY® PC

- высокая надежность
- оптимальная прочность в области края

### VITA IMPLANT SOLUTIONS

- эффективное изготовление супраконструкций на имплантатах

### VITA CAD-Temp®

- экономичное изготовление временных реставраций
- длительный период ношения протеза

### VITA CAD-Waxx

- простое, цифровое моделирование
- компьютерное изготовление шаблонов

### VITA YZ® SOLUTIONS

- высокоточные результаты
- надежное воспроизведение цвета

### VITA Rapid Layer Technology

- изготовление за короткое время
- высокая надежность

- согласованные системные компоненты

Одиночные реставрации

Протезирование  
на имплантатах

Временные реставрации и  
вспомогательные компоненты

Высокопрочные каркасы и  
полноанатомических мостовидные протезы

Принадлежности



**Лучшие решения для одиночных реставраций**



**Лучшие решения для реставраций с опорой на имплантаты**



**Лучшие решения для временных реставраций/и вспомогательных конструкций**



**Лучшие решения для высокопрочных каркасов и полноанатомических мостовидных протезов**



**Компоненты / Принадлежности**

Более подробную информацию о **VITA CAD/CAM** материалах Вы можете найти на сайте: [www.vita-zahnfabrik.com/cadcam](http://www.vita-zahnfabrik.com/cadcam)

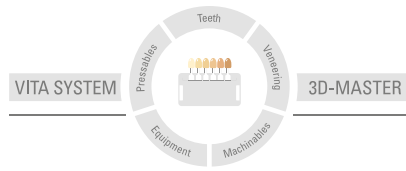

**Внимание:** Наши продукты следует использовать согласно инструкциям. Мы не берем на себя никакой ответственности за ущерб, возникающий из-за ненадлежащего обращения или неквалифицированной применения. Кроме того, перед использованием продукта пользователь обязан проверить его пригодность для предусматриваемого применения. Наша ответственность исключается в случае использования продукта с материалами и оборудованием других производителей, не оговоренными в договоре или в недопустимом сочетании, приводящим к повреждениям. Модульбокс VITA не является неотъемлемой частью данной продукции. Дата выхода данной брошюры: 2022-02

С изданием данной брошюры все предыдущие издания утрачивают силу. Любую актуальную версию Вы найдете на сайте [www.vita-zahnfabrik.com](http://www.vita-zahnfabrik.com)

Фирма VITA является сертифицированным производителем и следующие виды ее продукции имеют маркировку

**CE 0124**

VITABLOCS<sup>®</sup>, VITA ENAMIC<sup>®</sup>, VITA SUPRINITY<sup>®</sup> PC, VITA LUMEX<sup>®</sup> AC, VITAVM-11, VITAVM.LC *Flow*, VITA AKZENT<sup>®</sup> Plus, VITA AKZENT<sup>®</sup> LC, VITA CAD-Temp: VITA YZ<sup>®</sup> T, VITA YZ<sup>®</sup> HT, VITA YZ<sup>®</sup> ST, VITA YZ<sup>®</sup> XT, VITA YZ<sup>®</sup> T COLORING LIQUID

Фирма Zirkonzahn Srl. сертифицирована как производитель медицинской продукции, и следующие виды ее продукции должны иметь маркировку

**CE 0476**

VITA YZ<sup>®</sup> HT SHADE LIQUID, VITA YZ<sup>®</sup> ST SHADE LIQUID, VITA YZ<sup>®</sup> XT SHADE LIQUID

Фирма Harvard Dental International GmbH сертифицирована как производитель медицинской продукции и следующие виды ее продукции имеют маркировку

**CE 0482**

VITA ADIVA<sup>®</sup> F-CEM, VITA ADIVA<sup>®</sup> S-CEM, VITA ADIVA<sup>®</sup> TE-CEM, VITA ADIVA<sup>®</sup> TOOTH-ETCH, VITA ADIVA<sup>®</sup> T-BOND I + II, VITA ADIVA<sup>®</sup> C-PRIME, VITA ADIVA<sup>®</sup> ZR-PRIME, VITA ADIVA<sup>®</sup> M-PRIME, VITA ADIVA<sup>®</sup> OXY-PREVENT

Упомянутые в документе продукты/системы других производителей являются зарегистрированными марками соответствующих производителей.



 VITA Zahnfabrik H. Rauter GmbH & Co. KG  
Spitalgasse 3 · D-79713 Bad Säckingen · Germany  
Tel. +49(0)7761/562-0 · Fax +49(0)7761/562-299  
Hotline: Tel. +49(0)7761/562-222 · Fax +49(0)7761/562-446  
[www.vita-zahnfabrik.com](http://www.vita-zahnfabrik.com) · [info@vita-zahnfabrik.com](mailto:info@vita-zahnfabrik.com)  
 [facebook.com/vita.zahnfabrik](https://www.facebook.com/vita.zahnfabrik)

**VITA**